



株式会社 **エーエー** 産商

本社 / 〒480-0201 愛知県西春日井郡豊山町大字青山字東栄51
TEL.0568-28-5333 FAX.0568-28-5340

ISOFIX

ハーネスジュニアシート

MC-308

取扱説明書

保証書付

ご使用の前に必ずよくお読みください。

いつでもご確認できるように大切に保管してください。 ※保証書は中面にあります。

本装置をご使用いただけるお子様の目安

チャイルドシート

〈グループI〉

車両のシートベルトで本装置を固定、
本装置のベルトでお子様を拘束します。

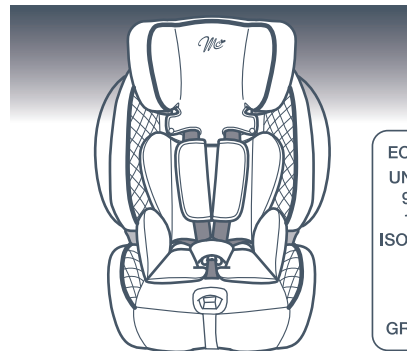

ハイバックシート

〈グループII,III〉

本装置のベルトを取り外し、車両の
シートベルトでお子様を拘束します。

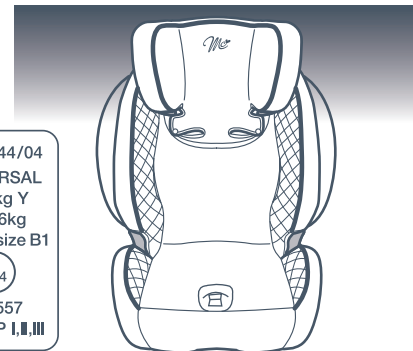

ECE R44/04
UNIVERSAL
9-18kg Y
15-36kg
ISOFIX size B1
E4
044557
GROUP I,II,III

〈適応体重〉

9kg以上 18kg以下

- 年齢の目安…1歳頃～4歳頃
- 身長 of 目安…75～100cm以下

〈適応体重〉

15kg以上 36kg以下

- 年齢の目安…3歳頃～11歳頃
- 身長 of 目安…95～138cm以下

※「年齢・身長 of 目安」は、あくまでも「目安」です。体重条件を満たしていないお子様は、ご使用になれません。
※車両の進行方向に対し、必ず前向きに取り付けてください。(横向きや後向きでは取り付けないでください。)

シートが傷むおそれがあるため、**本革シートの車両**はそのまま本装置を取り付けしないでください。取り付けの場合は、必ず**保護シート等を敷いてから**ご使用ください。(別売)

ご使用になる前に

本装置は、自動車事故などの際に衝撃を緩和する目的でつくられた年少者用補助乗車装置です。「取扱説明書」に従い確実な取り付けと、使用する時は必ず保護者の方が同乗し、安全運転をお願いします。本装置は、ヨーロッパ統一規格(UN ECE-R44/04)に認可されたISOFIXチャイルドシートです。安全・品質の確保に注意を払い企画・販売しておりますが、万一不具合等が発生した場合は、修理または交換させていただきますので、「保証書」は大切に保管してください。



ISOFIX型チャイルドシートの取り付けを認可されたシートの車両に取り付けることができます。

体重	質量グループ	カテゴリー	サイズ等級	固定具
9kg以上 18kg以下	1	ユニバーサル(汎用)型	B1	ISO/F2X

ISOFIX・車両シートベルトで取り付けできない座席

車両の座席・シートベルトが下図のタイプに該当する場合は、本装置を取り付けることができません。取り付けした場合、事故等でお子様や同乗者の方が死亡・重大な傷害および損害を負うおそれがあります。

●エアバックが装備されている座席



●2点式シートベルトの座席

肩ベルトがない腰ベルトのみのシートベルト。

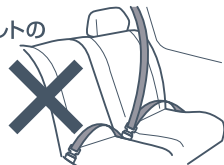

●横向き・後ろ向きになっている座席

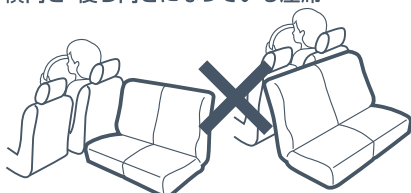

●腰ベルトに付いたELR式シートベルトの座席

腰ベルト側にELRが付いているシートベルト。

●パッシブシートベルトの座席

前部座席に座りドアの開閉により、自動的に装着・解除されるタイプのシートベルト。

●本装置を取り付けると、運転操作や視界の妨げになる座席

車両取り付け可能箇所

- 取り付け可能
- ✕ 取り付け不可
- △ 3点式シートベルトの場合は取り付け可能

※座席の幅36cm以上、奥行40cm以上で座面がフラットであること。

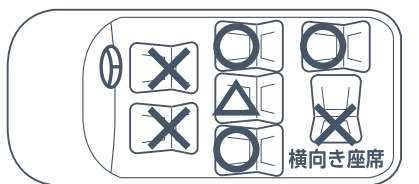

ISOFIXで取り付けできる座席

進行方向に対し、前向きに「ISOFIX取付金具」が装備されているシートです。「ISOFIXアンカー」は、ISOFIXチャイルドシートを取り付けるために、シートの背もたれと座席の間に装備されている固定金具です。チャイルドシートの上部を固定する「トップテザー取付金具」と併せて使用するので衝突時の安全性を高めます。

※ご不明な場合は車両の取扱説明書をご確認いただくか、車両をご購入された販売店にお問い合わせください。



ISOFIX取付金具

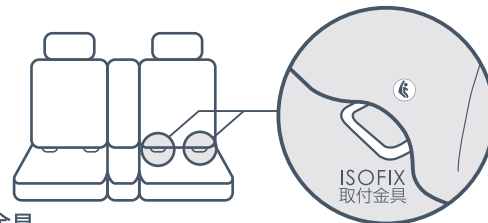

トップテザー取付金具

Type:A
リアトレイ



Type:B
シート背



Type:C
ラゲージスペース
フロア



Type:D
天井



トップテザー
取付金具

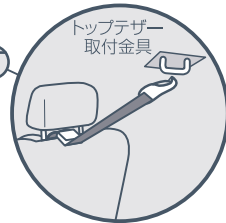

車両シートベルトで取り付けできる座席(3点式シートベルト)

ELR式シートベルト(緊急ロック式ベルト巻き取り装置付シートベルト)

ゆっくり引き出すと自由に入りますが、急に引き出したり急ブレーキ等のショックが加わるとロックするシートベルト。

AELR式シートベルト(チャイルドシート固定機能付シートベルト)

すべて引き出した後で巻き戻すと、チャイルドシート固定機能がはたらき、それ以上伸びなくなるシートベルト。(シートベルトをすべて巻き戻すと解除される)

NLR式シートベルト(非ロック機能式ベルト巻き取り装置付シートベルト)

ロック機能がなく、すべて引き出して長さを調整するシートベルト。

ALR式シートベルト(自動ロック式ベルト巻き取り機能装置付シートベルト)

引き出す途中で止めると、ベルトが自動ロックされ引き出せなくなるシートベルト。

マニュアル式シートベルト

巻き取り装置のない3点式シートベルト。

ご使用になる前に

本装置は、ISOFIX・車両のシートベルト(3点式)での取り付けが可能です。どちらでも取り付け可能な座席の場合は、ISOFIXでの取り付けをお勧めします。

※ISOFIXと車両のシートベルトを併用して取り付ける必要はありません。

★ポイントマークは安全に関する内容ですので、必ず守ってください。

警告

事故につながったり、生命の危険・重大な傷害のおそれがあることを記載しています。

注意

安全のため、ご注意ください。記載しています。

補足

より安全・快適にご使用していただく上で、知っておいていただきたいことを記載しています。

警告

- ①本装置は『取扱説明書』通りに取り付けてください。
- ②車両のシートベルトや座席の種類・形状により、『取扱説明書』通りに取り付けできない場合は、使用しないでください。
- ③本装置のベルトが緩んだ状態で使用しないでください。ベルトに緩みがあると、首に巻き付き窒息するおそれがありますので、必ず正しい長さでご使用ください。
- ④お子様がバックルのボタンを押してベルトを外したり、ベルトから抜け出ないように、時々ロック部分の確認をしてください。
- ⑤車両のシートベルトや本装置のベルトを、傷つけないように注意してください。傷ついた場合、衝撃時に十分な効果が得られない場合がありますので、使用しないでください。
- ⑥衝突等により本装置が強い衝撃を受けた場合、破損の可能性がありますので使用しないでください。
- ⑦拘束機能に影響を与えるおそれがありますので、本装置のカバー・クッション・ベルト類・発泡材等を外して使用しないでください。
- ⑧お子様を本装置に乗せてセットする際、骨盤が腰ベルトで固定されるように低い位置で着用し、肩ベルトもお子様に合わせて、適切な位置で拘束されるようにしてください。
- ⑨車両の走行中は、ベルトの調節やお子様の乗せ降ろし(乗り降り)は絶対しないでください。
- ⑩本装置の取り付け後、車両の座席の移動や調整をしないでください。固定が緩む可能性があります。
- ⑪本装置の部品やベルト等を鋭利なもので傷つけないでください。切れたり欠けたりしていると機能が正常に働かない場合があります。
- ⑫お子様を乗せたまま車両から離れないようにしてください。不慮の事故につながるおそれがあります。
- ⑬本装置を屋外に放置しないでください。日光や雨などで機能を損ねる原因になるおそれがあります。

⑭走行中にリクライニング操作は絶対しないでください。

⑮リクライニングのロックがされていない状態で、使用しないでください。衝

突時や急ブレーキをかけた際、本装置が動いて不慮の事故につながるおそれがあります。

注意

- ①本装置は車両専用ですので、車両以外での使用はしないでください。
- ②本装置に日光が当たりますと、熱くなってお子様はやけどをするおそれがありますので、大人が金属部分・樹脂部分に触れて熱くなっていないかを確認してからご使用ください。
- ③お子様が転倒する危険がありますので、本装置の上で立ち上がったり、中腰にさせないようにしてください。
- ④本装置のバックルや可動部分に水やジュース等をかけないでください。部品の故障の原因になります。
- ⑤車両内に傷害を与える可能性のあるものを放置しないでください。万一の際に、お子様や同乗者がけがをするおそれがあり危険です。
- ⑥本装置にお子様を乗せない時でも、安全のため必ずISOFIXコネクタまたは車両のシートベルトで固定してください。衝突時や急ブレーキをかけた際、本装置が移動してけがをするおそれがあります。
- ⑦本装置が車両の座席やドアに挟まれたりしないように注意してください。
- ⑧肩ベルト調節ストラップを上引っぱると、肩ベルト調節金具が破損するおそれがあります。
- ⑨本装置を持ち運ぶ際は、本体部分を持って移動させてください。決してヘッド部分のみを持って、持ち運ばないで

- ください。破損・故障の原因になります。
- ⑩本装置を取り付ける座席には、何も置かないでください。(本革シート等のシートを保護するためのマットは除く)座面がぐらついて、しっかり取り付けられない場合があります。(シートベルト装着時)
 - ⑪改造、修理はしないでください。破損・故障の原因になります。
 - ⑫本装置を保管する際、お子様の手の届かない場所に保管してください。不慮の事故につながるおそれがあります。
 - ⑬ホコリの多い場所に放置したり使用したりすると、ISOFIXコネクタ等の可動部分が詰まり、故障の原因になる場合があります。

緊急時のご対応について

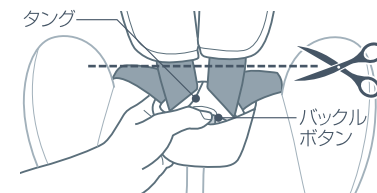

緊急時は慌てず速やかにお子様を救出してください。バックルボタン(赤いボタン)を下に押しても、タンガがバックルから解除できない場合は、本装置のベルトを、はさみ等で切ってお子様を降ろしてください。

各部の名称

〈正面〉

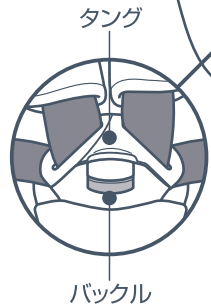
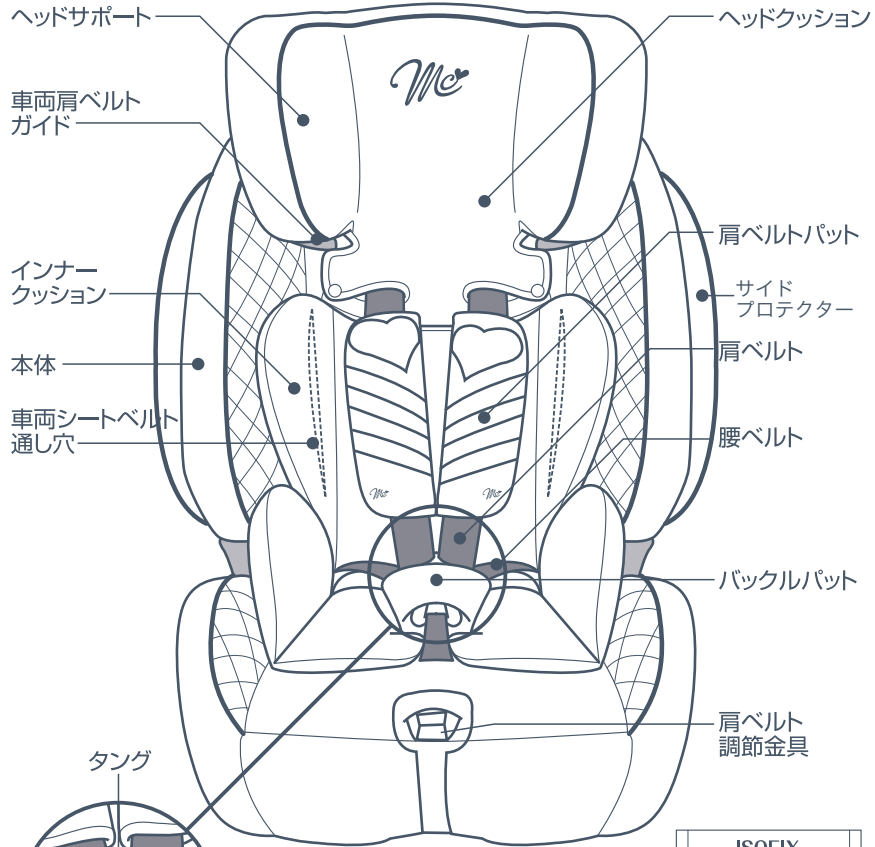

肩ベルト調節ストラップ



取扱説明書

〈背面〉

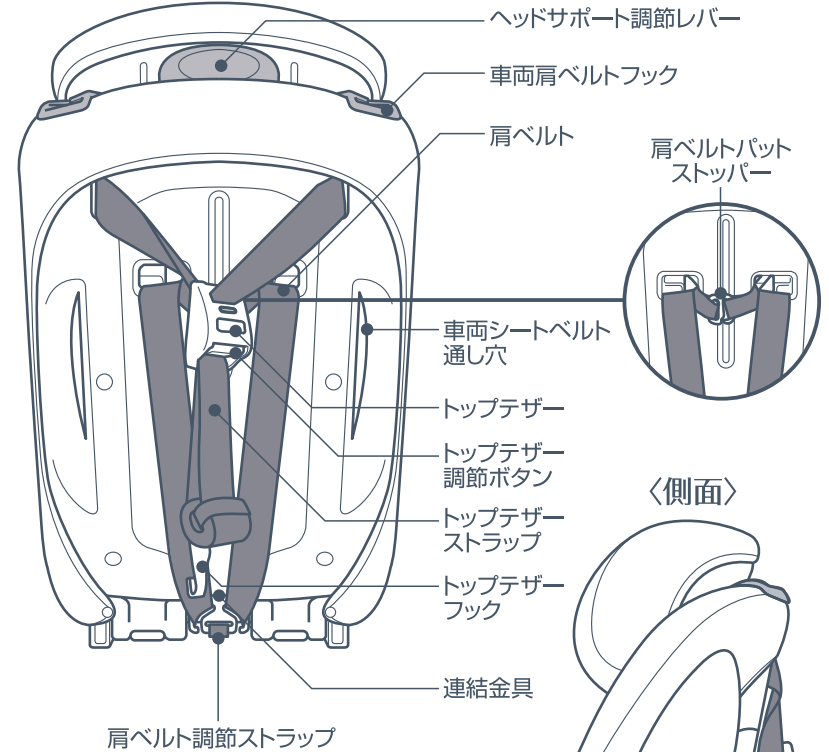

〈側面〉



車両シートベルト通し

リクライニング
調節レバー

ISOFIX
解除ボタン

ISOFIXコネクタ

各部の使い方

肩ベルト

〈肩ベルトを緩める場合〉

肩ベルト調節金具を押しながら、左右の肩ベルトを手前に引きます。

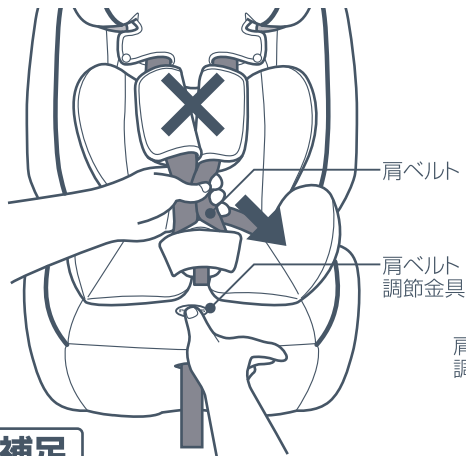

〈肩ベルトを締める場合〉

肩ベルト調節ストラップを、手前に引きます。

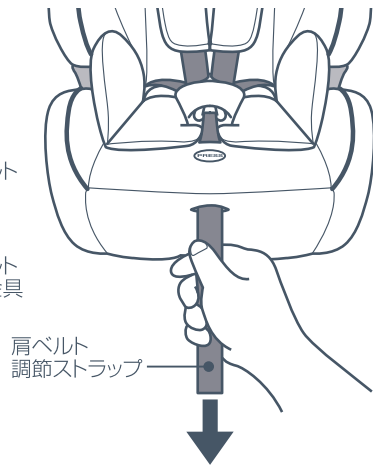

補足

肩ベルトストッパーが装着されているので、肩ベルトパットを引っぱっても肩ベルトは緩みません。



肩ベルトの調節の目安は、お子様の肩と肩ベルトの間に指が1本入る程度に調節してください。

ヘッドサポート

背面にあるヘッドサポート調節レバーを持ち、上下させて高さの調節をしてください。

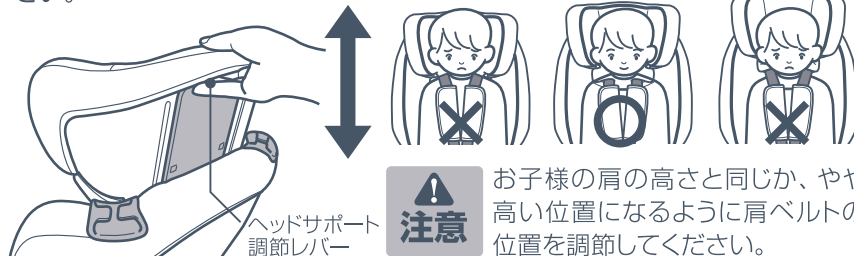

お子様の肩の高さと同じか、やや高い位置になるように肩ベルトの位置を調節してください。

リクライニング調節レバー

※調節は車両に取り付ける前におこなってください。

座面の下にあるリクライニング調節レバーを下に引っ張り(①)前方に引き出し(②)、上に戻して(③)座面の角度を調節することができます。



グループI(9kg以上18kg以下)のお子様のみにご使用いただけます。

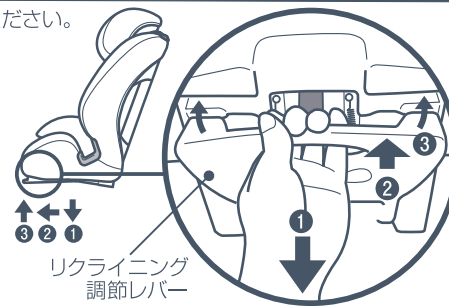

バックル・タング

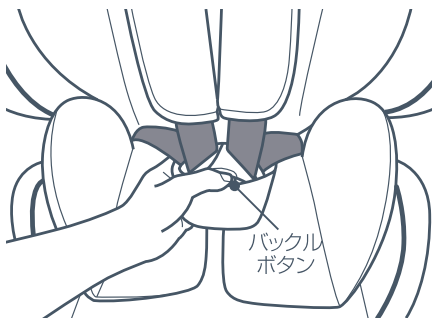

バックルボタン(赤い部分)を下に押し、タングをバックルから解除します。お子様が座れるようにタングを左右に開き、バックルを前に倒します。

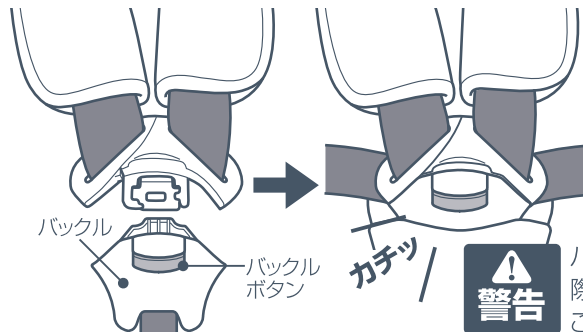
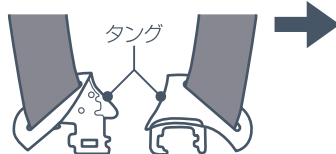

お子様を座らせ、左右の肩に肩ベルトを掛け、タングを合わせ、バックルが「カチッ」と音がするまで差し込みます。

バックルとタングをセットした際、「カチッ」と音がしたことをご確認ください。

ISOFIXを使用した取り付け方

取り付け方

1. 車両の座席に装備されている左右のISOFIX取付金具に、ISOFIXガイドキャップを取り付けます。

※車両によっては取り付けできない場合があります。

ISOFIX解除ボタンを押しながら、左右のISOFIXコネクタを目一杯引き出してください。

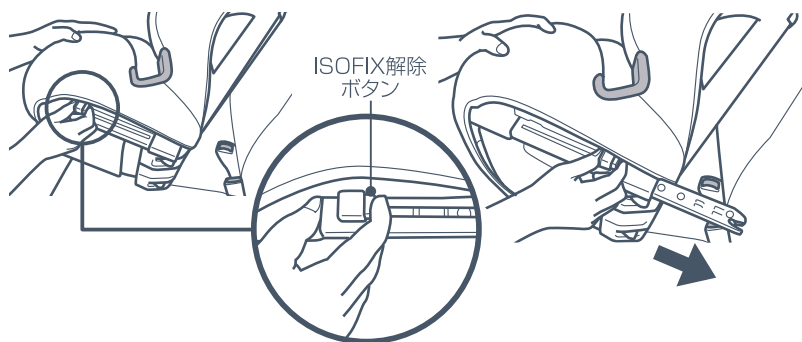
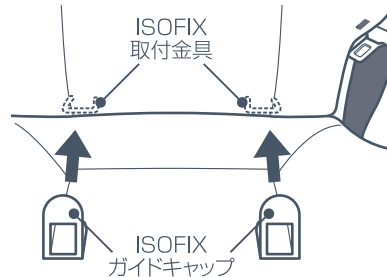

2. ISOFIXコネクタの先端を、ISOFIX取付金具の位置に合わせて“カチャ”と音がするまで差し込みます。

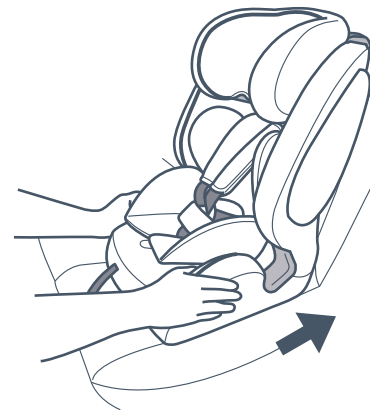
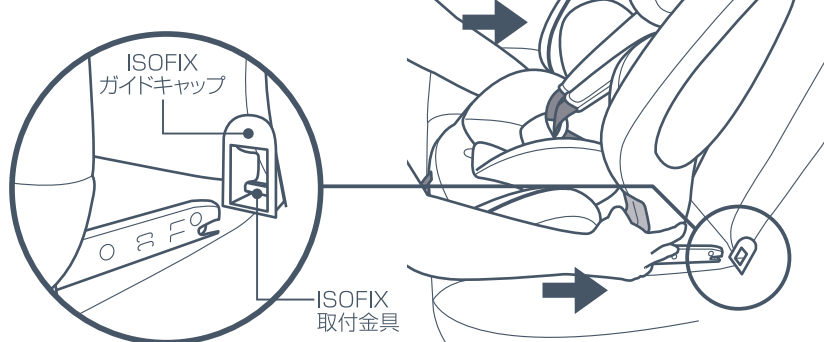

3. 本装置と車両の座席の背もたれとの間に隙間がなくなるまで強く押し込んでください。



警告

左右のISOFIXコネクタをISOFIX取付金具に確実に差し込み、固定してください。固定されていないと重大な事故・傷害を受けるおそれがあります。

4. 車両のヘッドレストを持ち上げ、トップテザー・トップテザーストラップをその間に通します。(下図)
トップテザー調節ボタンを押しながら、トップテザーフックを持って引き出してください。

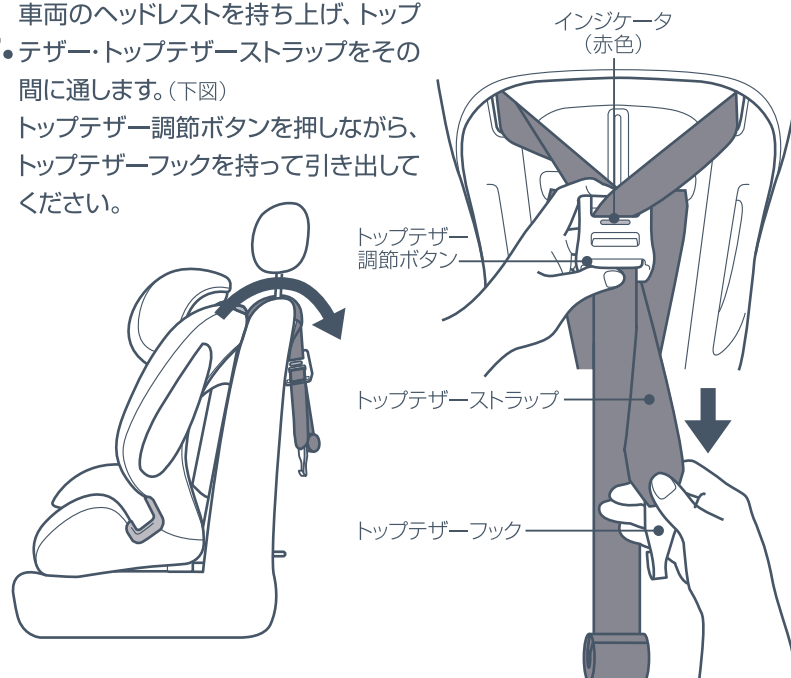

ISOFIXを使用した取り付け方

5. トップテザーフックをトップテザー取付金具に取り付けてください。

※トップテザー取付金具の設置位置は車種によって異なりますので、車両の「取扱説明書」で確認してください。

トップテザーストラップを引っ張って緩みを取り、本装置をしっかりと固定してください。

※インジケータが緑色になっていることをご確認ください。

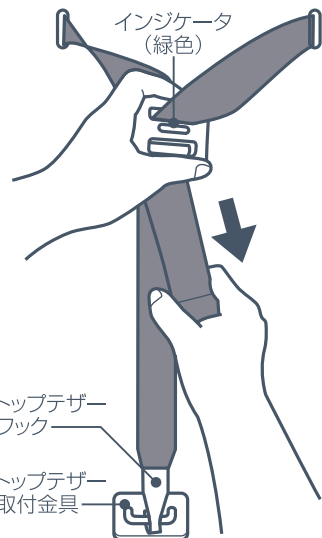

セット後の確認

- 左右のISOFIXコネクタが確実にセットされて、本装置を揺すってもぐらつきがないこと。
- トップテザーフックがトップテザー取付金具に確実に取り付けられ(インジケータが緑色)、トップテザーストラップに緩みがないこと。

取り外し方

トップテザーフックをトップテザー取付金具から取り外した後、本装置のISOFIX解除ボタンを押しながら本装置を車両の座席(背もたれ側)に、片方ずつ強く押し付けて、左右のISOFIXコネクタのロックを解除してください。

左右のロックが解除されましたら、本装置を引き抜いて取り外してください。

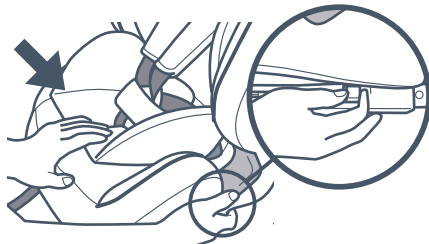

車両のシートベルトを使用した取り付け方

チャイルドシート(〈適応体重〉9kg以上18kg以下)の取り付け方

1. 車両のシートベルトを目いっぱい引き出します。



2. 引き出した車両のシートベルトを車両両肩ベルトフックに通します。

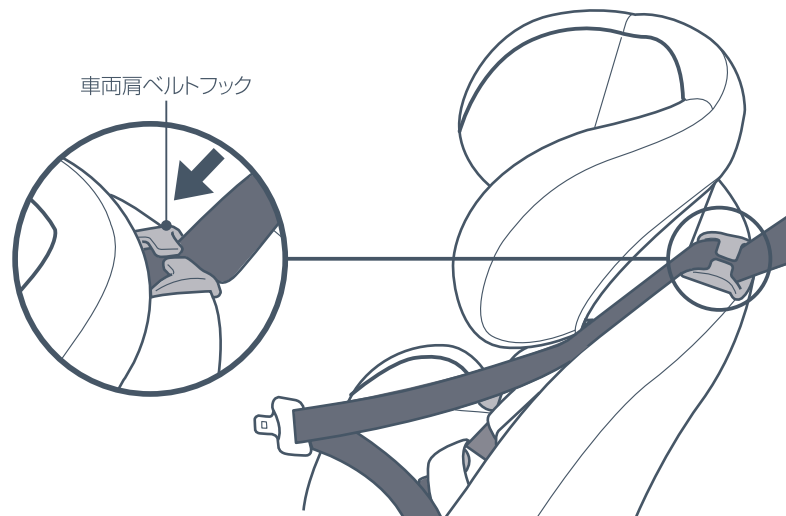

車両のシートベルトに、ねじれができないように注意してください。

3. 車両のシートベルト(タング)を車両シートベルト通し穴に通してください。

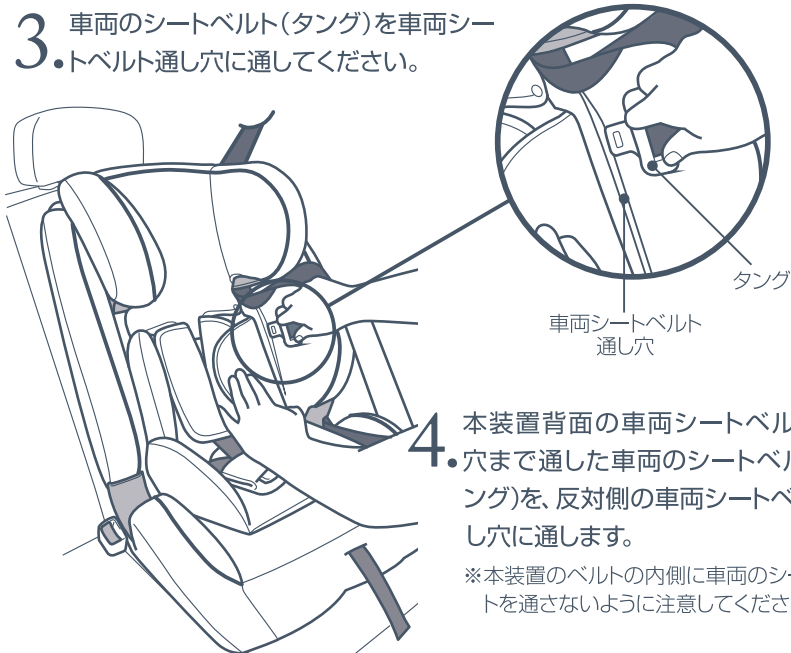

4. 本装置背面の車両シートベルト通し穴まで通した車両のシートベルト(タング)を、反対側の車両シートベルト通し穴に通します。

※本装置のベルトの内側に車両のシートベルトを通さないように注意してください。

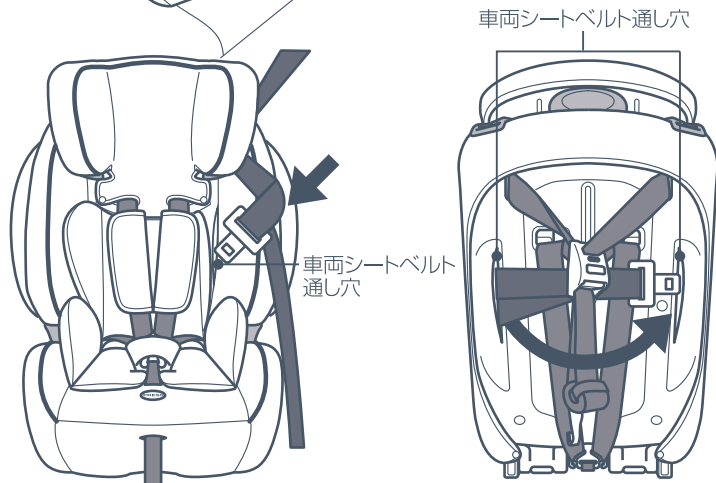

5. 背面の車両シートベルト通し穴に通した車両のシートベルト(タング)を、本装置正面に引き出します。

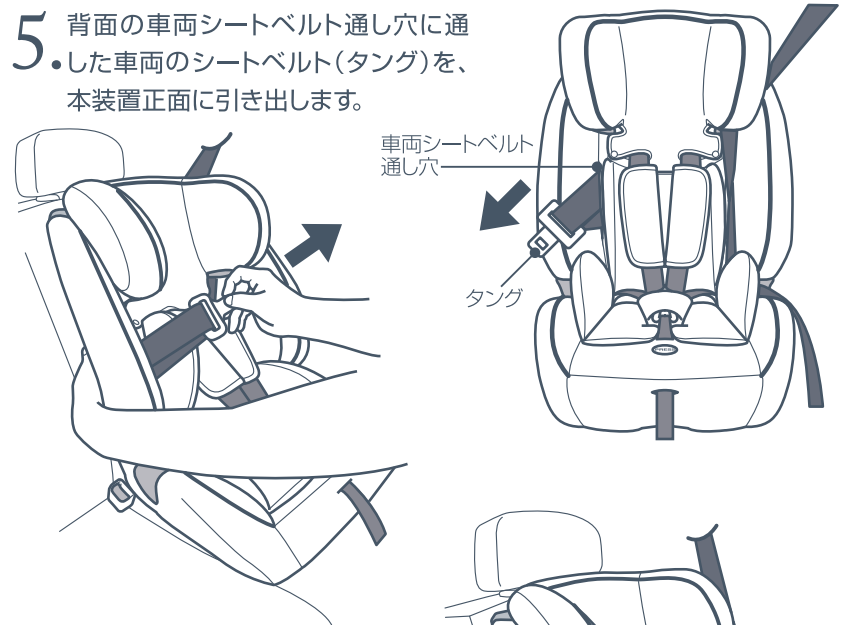

6. 車両のシートベルトを座面にある車両シートベルト通しに掛け、車両のバックルにタングをセットしてください。

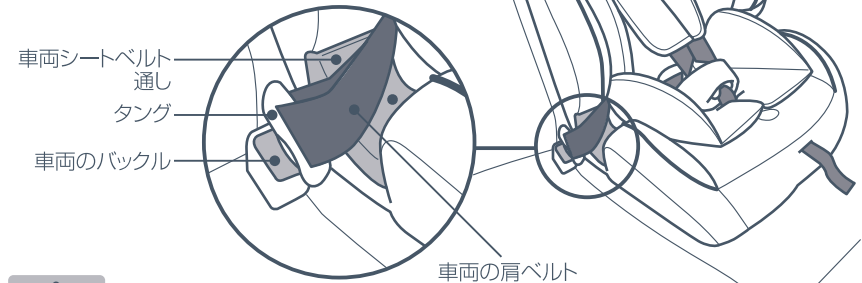

注意 車両の肩ベルトを外側にして車両のバックルにセットしてください。

車両のシートベルトを使用した取り付け方(チャイルドシート)

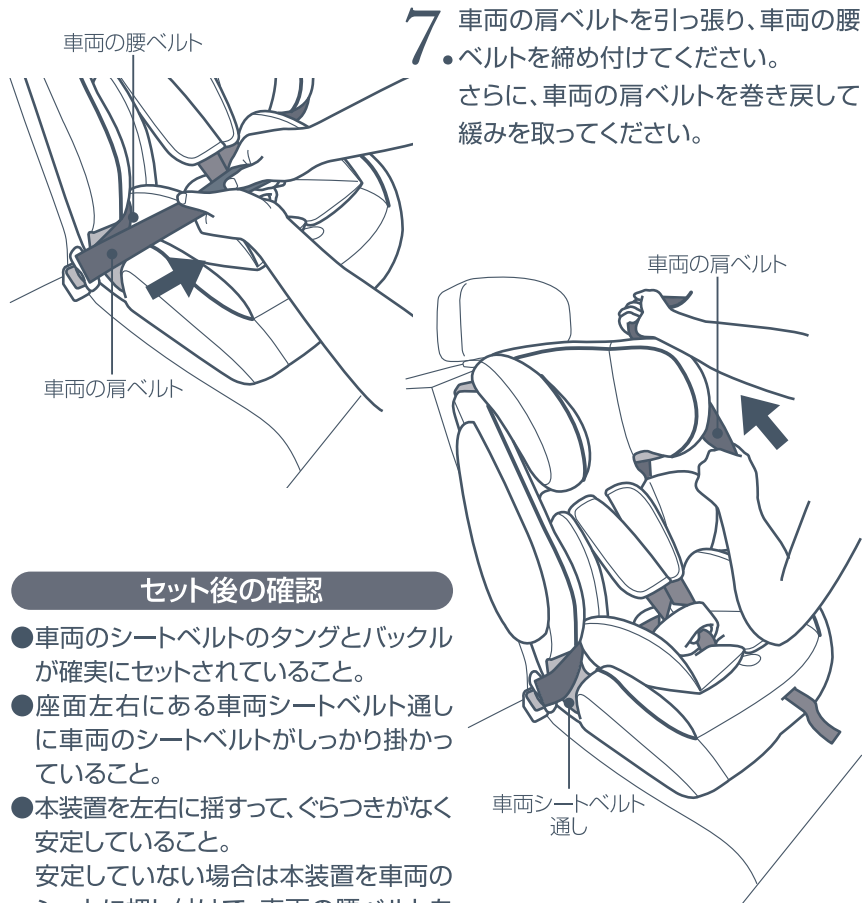

セット後の確認

- 車両のシートベルトのタングとバックルが確実にセットされていること。
- 座面左右にある車両シートベルト通しに車両のシートベルトがしっかり掛かっていること。
- 本装置を左右に揺すって、ぐらつきがなく安定していること。
安定していない場合は本装置を車両のシートに押し付けて、車両の腰ベルトを締め付けてください。



車両によっては、しっかり押さえつけても隙間が生じる場合があります。また、座席の背もたれがリクライニングするものもありますので、できるだけ隙間が小さくなるようにしてください。

ジュニアシート(※適応体重15kg以上36kg以下)の取り付け方

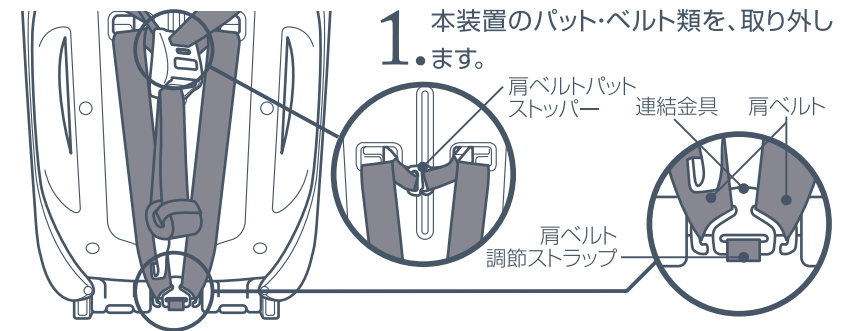

肩ベルト調節ストラップは肩ベルト調節金具から、引き抜かないでください。

2. 車両の場合、ISOFIXを使用して本装置を取り付けてください。(P9~参照)

3. 本装置を座席に置いて安定していることが確認できましたら、お子様を本装置に深く座らせてください。車両の肩ベルトを本装置の車両肩ベルトガイドに通し、車両の腰ベルトは左右の車両シートベルト通しに掛け、お子様の骨盤の低い位置にくるようにして、車両のタングとバックルをセットします。

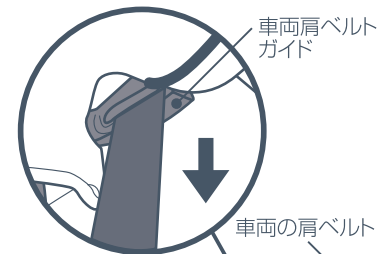

セット後の確認

- 車両のシーベルトのタングとバックルが確実にセットされていること。
- 車両肩ベルトガイド、座面左右にある車両シートベルト通しに車両のシートベルトがしっかり掛かっていること。
- 車両の腰ベルトがお子様の骨盤の低い位置にあり、車両の肩ベルトがお子様の首に掛かっていないこと。

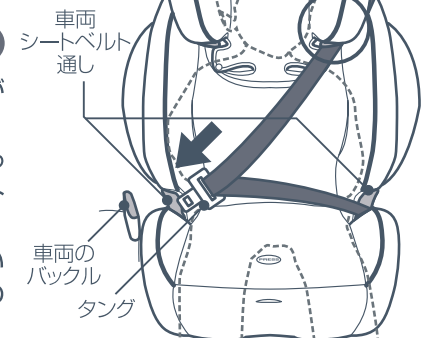

各部のお手入れ

クッション・パット

- 中性洗剤を使い、手洗いしてください。
- 塩素系漂白剤は色落ちしますので、使用しないでください。
- 風通しのよい日陰で干してください。
- しっかり乾くまで使用しないでください。
- アイロンがけはしないでください。



ヘッドクッション

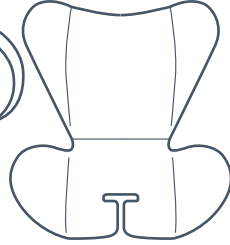

インナークッション

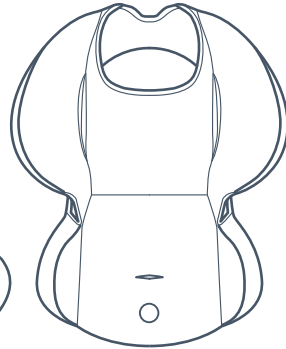

本体カバー

肩ベルトパット
ストッパー

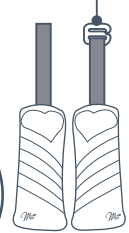

肩ベルトパット



バックルパット

本体・ベルト・バックル等

- 乾拭き、またはよく絞った布で水拭きしてください。
- 風通しのよい日陰で干してください。
- しっかり乾くまで使用しないでください。



本体

バックル

バックルベルト

肩ベルト調節金具



タンク

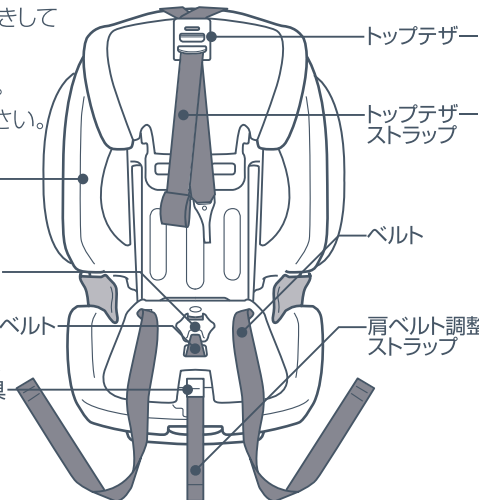

トップテザー

トップテザー
ストラップ

ベルト

肩ベルト調整
ストラップ

注意 肩ベルト調整ストラップは、肩ベルト調節金具から引き抜かないでください。

ISOFIXハーネスジュニアシート

保証書

保証期間：お買い上げから1年間

※お買い上げ時に、必要事項を必ずご記入のうえ大切に保管してください。

または、お買い上げレシートを添付してください。

※本保証書は再発行致しませんので、紛失しないようにご注意ください。

お買い上げ 年月日	年 月 日	
商品名	ISOFIX・ハーネスジュニアシート	
お客様	ご住所	〒 ----- TEL() -
	お名前	----- TEL() -
販売店	住所	〒 ----- TEL() -
	販売店名	-----