

〈カラー〉 M+K

● **店舗用** ベビーシートをご購入の前に必ずご確認ください。

ヨーロッパ規格適合品  
ECE R44/04適合



マムズキャリー ブライトシリーズ

**ブライトII**

●ご使用いただける  
お子様の目安

体重  
**13kg**  
未満のお子様

0~1歳頃  
まで

**ベビーシート**

**取付確認書**



本装置は  
後ろ向き  
専用です

本装置は、**ECE R44/04**に**適合**し、取付は「**ユニバーサル(汎用)仕様**」です。  
※一部取付できない車両があります。

本装置は、**3点式巻取り装置付き座席ベルト**を装備している座席のある車両のみ、ご使用いただけます。**\*2点式シートベルトの座席ではご使用いただけません。**

後部座席に人が乗る場合、2ドア、3ドアの助手席や1BOXなどの**乗降口側は、緊急時の脱出の妨げ**となりますので取付ないでください。

4人乗りの2ドアの車両(スポーツカーなど)は、**座面の凸凹が極端**で取付に注意が必要です。**座面と本装置のとの間にすきま**があり、**拘束が不安定**になる場合は取付・使用しないでください。

〈取付不可能な車両〉

シートベルトの全長が  
**230cm以下**

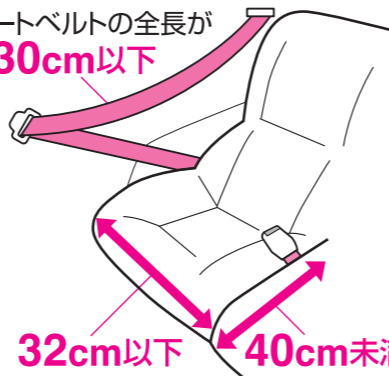

**32cm以下** **40cm未満**

- トヨタ 86(ハチロク)
- レクサス ISC
- ニッサン スカイラインクーペ
- ニッサン FAIRLADY Z
- ニッサン GT-R
- ホンダ CR-Z
- マツダ ロードスター
- マツダ RX-8

### 取付可能な車両シートベルト

シートベルトの種類	特徴	取付可否
ELR 緊急ロック式 〈巻取り装置付〉	ゆっくりと引くとベルトが自由に伸び縮みし、勢いよく引くとロックするシートベルト。	○
AELR 〈チャイルドシート固定機能付〉	ベルトをすべて引き出したあとで自動的に巻き戻り、それ以上伸びなくなるシートベルト。	○
NR マニュアル式 NLR 非ロック式 〈巻取り装置付〉	巻取り装置・ロック機能のないシートベルト。	○
ALR 自動ロック式 〈巻取り装置付〉	ベルトを引き出すときに途中で止めるとロックされ、それ以上引き出せなくなるシートベルト。	×

※ご使用になる前は、取扱説明書を必ずお読みください。



ベビーシートをご購入の前に必ずご確認ください。

## 取付できない座席・シートベルト

- 座面の奥行きが40cm未満の座席。

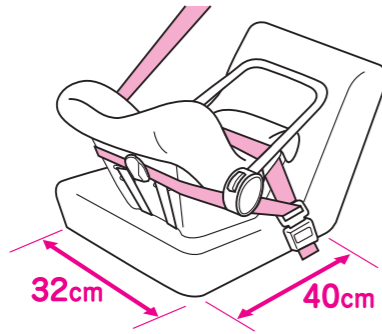

- シートベルトの取付幅が32cm未満の場合。

- シートベルトの全長が230cm以下の場合。

- フロントエアバッグが装備された座席。

※サイドエアバッグのみの場合は、ご使用できます。

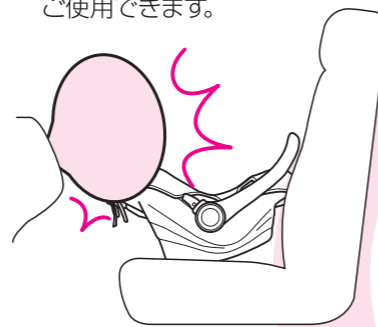

- シートベルトが装備されていない座席。

- 本装置が座席からはみ出す場合。

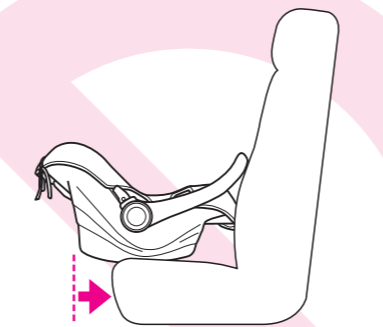

- 本装置のベルト通しよりも、前にシートベルトが出ている座席。



- 極端なバケットシート。座面・背面が極端に凹んだ座席。または座面の凸凹が大きく、不安定な座席。

- 横向きや後ろ向きの座席。

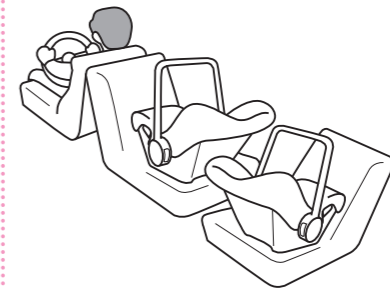

- 腰ベルトにELR※が装備されている座席。

※腰ベルトをゆっくり引くと自由に出入りし、衝撃を感知した際にロックするシートベルト

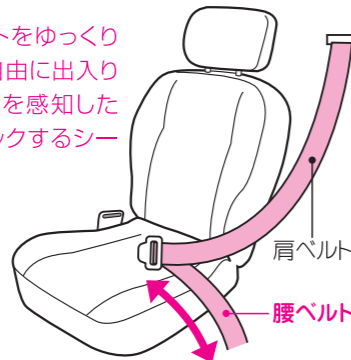

- 腰ベルト、または肩ベルトがドアに取り付けられた座席。

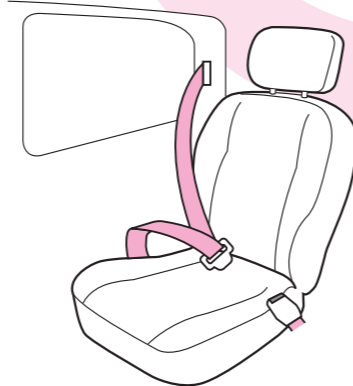

- 腰ベルトのみの、2点式シートベルトの座席。



- 自動式ショルダーベルト(パッシブシートベルト)※が、装備されている座席。

※ドアを閉めると自動的にシートベルトを装着する機能があるシートベルト



傷の発生・革が伸びる恐れがあるため、本革シートには取付ないでください。

※ご不明な場合は、販売店または輸入元(株)シーエー産商までお問い合わせください。

企画・輸入元



株式会社 **シーエー** 産商

本社：〒480-0201 愛知県西春日井郡豊山町大字青山字東栄51  
TEL.0568-28-5333 FAX.0568-28-5340

www.ca-sansho.co.jp

2018.02